



Le catalogue





# Édito

Depuis sa création en 1989, B'Plast n'est pas un prestataire ordinaire. Spécialiste de la menuiserie PVC et Alu, nous vous proposons bien plus que des références de fenêtres, portes, volets ou vérandas. Chez B'Plast, nous sommes avant tout des **créateurs de confort**. Notre principale mission est de **mettre en valeur votre patrimoine immobilier**, en toute sécurité, tant dans l'isolation que dans la protection.

Pour cela, nous travaillons en toute **indépendance**, grâce entre autre, à nos **équipes de pose totalement intégrées**. Et même si l'expression peut sembler désuète, nous vous assurons un travail "**de A à Z**" : le **conseil**, la **fabrication** et la **pose**. La chose est suffisamment rare pour qu'elle mérite d'être soulignée. Et c'est pour nous la meilleure façon d'être **pleinement responsables** et **pleinement engagés**... à vos côtés.

Oui, chez B'Plast chacun est engagé **personnellement** à la **satisfaction** du client, animé par **l'amour du travail bien fait**. Et pour nous, ce ne sont pas des mots en l'air.

Aujourd'hui, vous avez entre vos mains le catalogue B'Plast, il est **le fruit d'une longue expérience** et d'un **soin attentif à toutes vos attentes**. Parcourez-le tranquillement, épluchez-le, torturez-le, puis imaginez votre demeure avec de belles fenêtres blanches ou en couleur, mais aussi avec sa porte, ses volets et sa véranda...

Encore une chose : n'hésitez surtout pas à nous poser vos questions ou quelques souhaits particuliers, nous serons très heureux de vous les réaliser.

Mais place aux rêves... Bonne lecture !



Portes de garage ρ48

Portes ρ32

Fenêtres ρ10

Portails ρ52

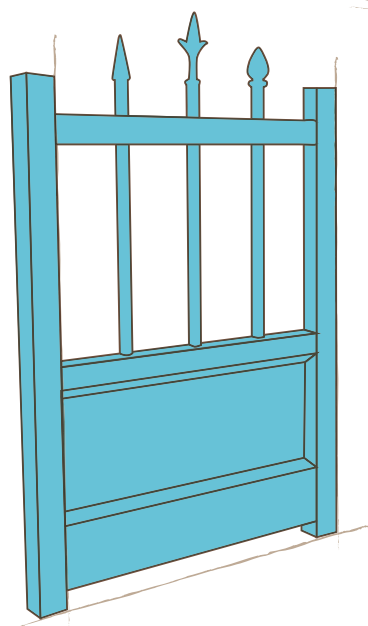



Volets p42

Vérandas p62

Stores p58

Domotique p56

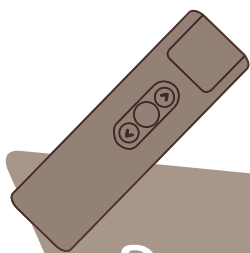

# Conseiller · Fabricant · Poseur

DEPUIS 1989

## Conseil

Être conseiller, c'est un engagement :

celui de vous écouter, de trouver avec vous, grâce à notre capacité d'expertise forte de plus de **25 ans** d'expérience, **les solutions les plus adaptées à vos envies et contraintes**, de vous guider et de vous accompagner de la conception à la réalisation complète des travaux.



## Fabrication

Plus de 200 fenêtres sortent chaque jour de nos ateliers virois. Une **maîtrise totale de la fabrication** qui répond à un grand nombre de process de validations et de contrôles sur l'ensemble de la chaîne de production, de la réception du matériau à la livraison du produit. Fabriquer permet à B'Plast de proposer **une diversité infinie de combinaisons pour ses produits**, de disposer des dernières améliorations techniques et esthétiques et également de bénéficier des **certifications AEV** (Air / Eau / Vent). Chaque semaine plusieurs produits sont vérifiés sur nos bancs-tests en interne.



## Pose

Plus de 140 poseurs composent les équipes de B'Plast qui sont, chaque année, formées aux nouvelles techniques et nouveaux produits. **Un savoir-faire qui se retrouve dans la qualité du travail de pose**, aussi bien en neuf qu'en rénovation (pose en "gardant" et pose en "changeant" le châssis existant) et certifié Qualibat.





# VOTRE PROJET EN 6 ÉTAPES

Délai moyen de **6 à 8 semaines** de la commande à la pose (hors produits spécifiques).



## ÉTAPE 1

- Prise de contact / définition du projet en agence ou chez vous.
- Édition du devis en direct (en fonction des cotes fournies ou relevées).
- Transmission informatique de votre dossier au réseau.



## ÉTAPE 2

- Validation de la commande.



## ÉTAPE 3

- Passage du mètreur.
- Validation technique du mètreur.



## ÉTAPE 4

- Saisie sur logiciel de production.
- Commande de matières premières.
- Fabrication.



## ÉTAPE 5

- Prise de rendez-vous avec le technicien poseur (confirmation 1 semaine avant la pose).
- Pose (3 à 5 châssis / jour).



## ÉTAPE 6

- Réception des travaux avec le technicien poseur.
- Visite de contrôle du commercial.
- Engagement de la garantie décennale B'Plast.

# Les 10 engagements B'Plast

- 1** Un service professionnel de qualité à toutes les étapes de votre projet grâce à un personnel B'Plast formé et qualifié : conseiller commercial / métreur / fabricant / poseur.
- 2** Un ensemble de combinaisons techniques et esthétiques les plus larges qui s'adaptent à toutes les demandes.
- 3** Le suivi du produit sur le long terme, qui permet d'agrandir une maison tout en conservant l'harmonie esthétique.
- 4** Un rendez-vous proposé sous 48H avec un conseiller commercial en s'adaptant à vos horaires.
- 5** Une démarche volontariste pour l'écologie par l'utilisation des meilleures matières premières du moment, le choix de fournisseurs européens reconnus et de produits certifiés ainsi qu'une gestion optimisée des déchets en usine et sur le chantier.





- 6** La réception du chantier assurée. Étape clef qui vous permet en tant que maître d'ouvrage, de vérifier la qualité du travail réalisé.
- 7** Une garantie décennale qui se déclenche dès la réception des travaux.

## NOS EXPERTS S'ENGAGENT :

**8** Mon conseiller commercial s'engage :

À l'établissement d'un devis clair, sur place, respectant les attentes du client après l'avoir écouté et conseillé grâce à son expertise professionnelle.

**9** Mon fabricant s'engage :

À une sélection exigeante des matériaux, au suivi de l'évolution des techniques qui permet la conformité des produits et leur certification CSTBat et NF.

**10** Mon poseur s'engage :

Au respect de l'environnement du chantier (intérieur et extérieur), à la continuité des travaux et au respect des délais prévus (sauf cas de force majeure ou difficultés imprévisibles liées à la tâche même).



# Fenêtres et porte-fenêtres

Comme les yeux sont les **fenêtres de l'âme**, celles-ci révèlent une part de **votre personnalité**, de **votre style de vie**, de vos goûts et de **votre standing**.

En effet, ne donnent-elles pas au visiteur sa "**première impression**", de celles qui marquent durablement l'esprit ?

Décidément, on ne peut pas choisir ses fenêtres à la légère.

Pionnier en matière d'innovation, B'Plast vous propose une petite **révolution**, le nouveau profilé PVC, intégré à l'ensemble de la gamme.

**Plus robuste**, il vous offre plus de **sécurité**.

**Plus isolant**, il accroît vos **économies d'énergie**.







# Bien choisir vos fenêtres

La fabrication de menuiseries sur mesure permet la réalisation de **multiples formes et dimensions**. Formes et types d'ouverture sont les premières questions à aborder pour votre projet. **Vous trouverez ici les premières réponses.**

## FORMES DE FENÊTRE

Oeil de boeuf

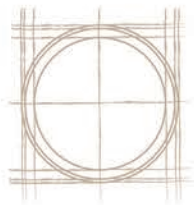

Quart de rond



Triangle

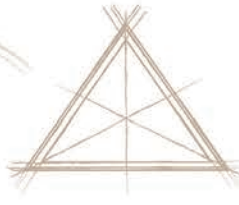

Plein cintre

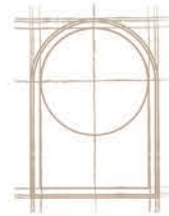

Cintre surbaissé



Trapèze

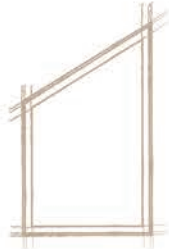

Ogive

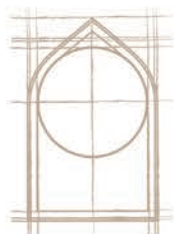

Demi-lune



Anse de panier

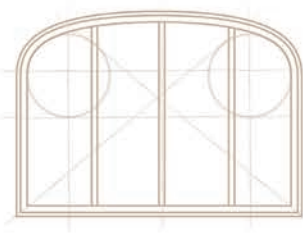

## TYPES D'OUVERTURE

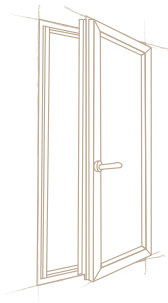
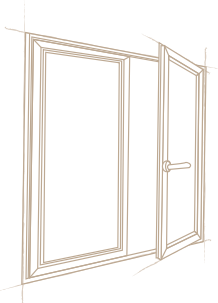
Ouvrant à la française  
2 vantaux

Soufflet

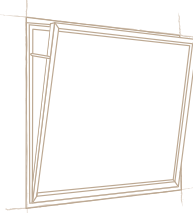

Imposte

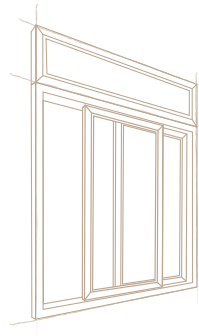
Ouvrant à la française  
1 vantailOuvrant  
oscillo-battant

Allège

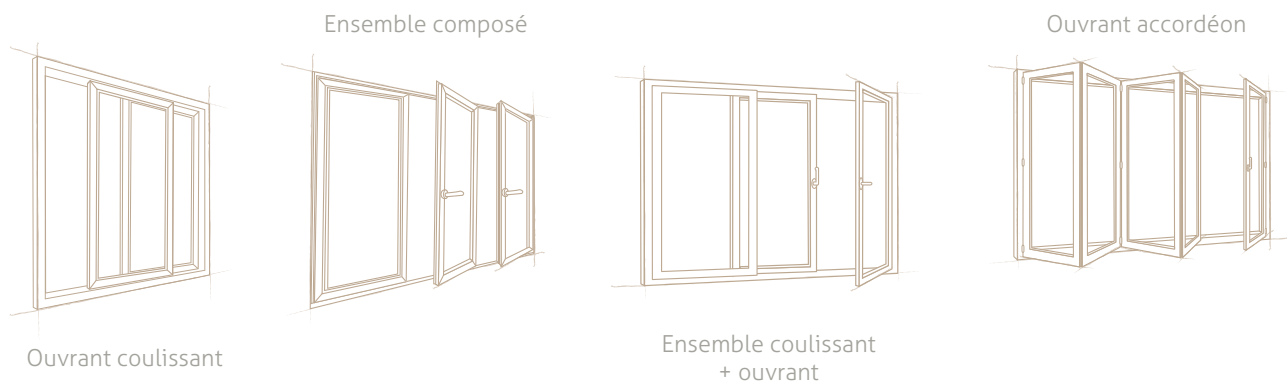

## Fenêtre 2 vantaux (B'Performa)

### INDICATIONS TECHNIQUES

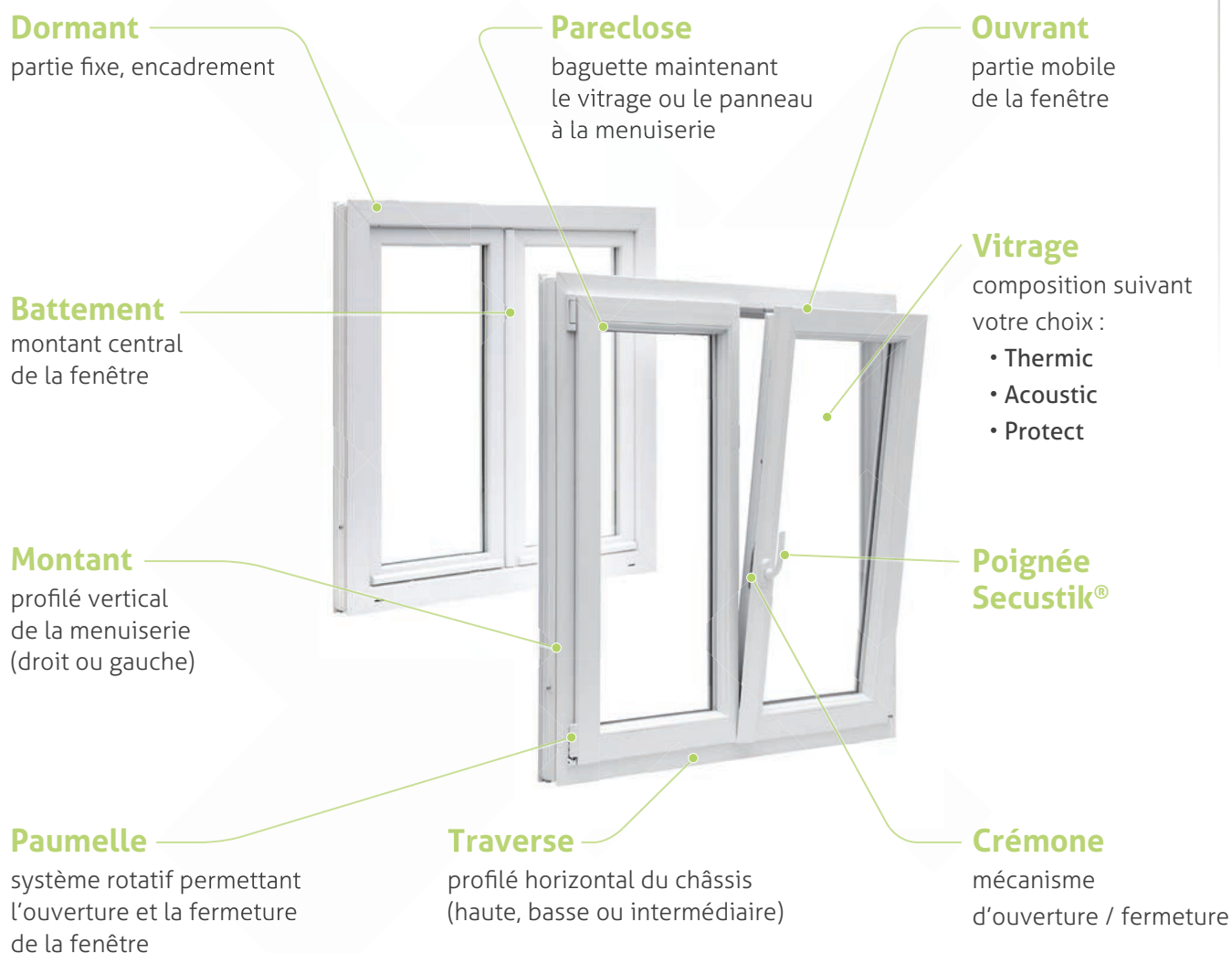



# PVC ou Alu ?

Matériaux différents, techniques différentes, possibilités différentes mais également des atouts communs : **une très forte stabilité, une haute résistance et un entretien facile.** Le PVC et l'aluminium présentent tous deux de belles qualités, leurs particularités spécifiques et la nature de votre projet guideront votre choix.



Polychlorure de vinyle

## Intelligent

Le PVC propose tout d'abord un excellent rapport performance / prix qui en fait un choix judicieux lors d'un projet important.

## Performant

Le PVC permet les meilleures performances thermiques. Il reste et demeure le matériau le plus isolant.

## Proche du bois

Le PVC permet une finition la plus proche de la veine du bois.

## Nombreuses possibilités de couleurs

Le PVC existe en divers coloris standards, celui-ci se décline en version blanc et bicolore (blanc intérieur) ainsi qu'en teinte bois intérieure ou extérieure (ou les deux).



Aluminium

## Stylé

Un rendu très contemporain qui donne du cachet et met en valeur.

## Lumineux

La finesse des profils assure un gain de lumière non négligeable. Ce matériau est notamment conseillé pour les pièces qui ont besoin de luminosité.

## Choix infini de couleurs

La technique de laquage utilisée rend toutes les combinaisons possibles en termes de couleurs... Il n'y a qu'à choisir.

## Performance de taille

La haute stabilité dimensionnelle des ouvrants en aluminium favorise les compositions les plus larges et s'adapte aux projets de toutes tailles.

## ZOOM SUR

### Un produit ÉCOLOGIQUE

Le PVC est à la fois un matériau moderne qui a fait ses preuves et qui fait l'objet de perfectionnements constants, visant la **voie du développement durable.** Issu à 50% de sel, le PVC est fabriqué sous forme de granulés pour être ensuite extrudé et prendre sa forme définitive. Très stable, il offre une finition parfaite et résiste aux variations de température.

Utilisé à plus de 60% comme matériau de construction, le PVC s'est imposé dans ce secteur en raison de **sa résistance, sa polyvalence et son esthétique.**

Destiné en grande partie à des applications de longue durée de vie, **le PVC est un matériau 100% recyclable.**

### B'PLAST PASSE AU SANS PLOMB

Désormais l'ensemble de nos menuiseries est composé d'une formulation au calcium-zinc qui garantit une tenue optimale du PVC aux agressions extérieures et un produit totalement exempt de plomb.

# Blanc ou Couleur ?

C'est avant tout **une question de goût...** et chacun sait que les goûts et les couleurs, ça ne se discute pas.

Il existe cependant quelques éléments propres à chacune de ces deux options qui pourront peut-être guider votre choix :

## CHOISIR LE BLANC

### Luminosité

Le blanc est l'ami de la lumière et apporte la clarté aux pièces qui ont besoin de luminosité.

### Harmonisation

Simple par définition, le blanc s'harmonise avec tous types d'intérieur.

### Durable

Intemporel et universel, le blanc est aussi un atout pour une revente.

## CHOISIR LA COULEUR

### Personnalisation

La couleur met en valeur l'identité de votre maison à laquelle elle donne du cachet et de la personnalité.

### Respect des contraintes

Elle permet de respecter les contraintes des Architectes des Bâtiments de France en zone classée.

### Haute résistance

Revêtue d'une couche Plexiglas®, elle est très résistante aux rayures et aux intempéries et s'entretient facilement.

## POUR MIEUX VOUS REPÉRER...

**P V C**

De vraies couleurs à l'extérieur associées à un châssis blanc intérieur.



**P V C**

**ALU**

Blanc intérieur et extérieur.

**P V C**

Deux teintes bois intérieures au choix associées à quatre coloris extérieurs.



**ALU**

Un choix infini de couleurs en intérieur et extérieur à assortir à votre guise.

**P V C**

Deux teintes bois intérieures et extérieures (merisier et chêne).



**ALU**

Une couleur intérieure et extérieure identique parmi un choix infini de possibilités.

# Acrylcolor PVC

Garantie  
**10 ans**  
CSTB

OSEZ LA COULEUR!

Grâce à la gamme de couleurs Acrylcolor, **vous rehaussez la personnalité de votre maison**. La couleur mise en avant sur un bâtiment caractérise et structure son aspect. Ce n'est plus une maison semblable à celle des autres, mais **la vôtre**, dessinée à vos couleurs ou intégrée au style de votre région, vivant en harmonie avec son environnement...

**Acrylcolor**, seule gamme PVC couleur reconnue depuis plus de 30 ans, offre une palette de **plusieurs couleurs exclusives et des atouts techniques incontestables** qui révéleront la personnalité de votre maison.

Fenêtres



## Teintes standards



RAL 1015



RAL 3005

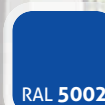

RAL 5002



RAL 6021



RAL 7016



RAL 8014



RAL 8022



Les coloris de ce catalogue peuvent avoir une légère différence de nuance avec le pannel référent.



## QUALITÉ & RÉSISTANCE

Les profilés de type Acrylcolor de Gealan sont fabriqués selon un **procédé de co-extrusion** qui repose sur la fusion de deux matériaux : le PVC blanc et le PMMA (ou Plexiglas®), **une résine synthétique aux propriétés optiques et mécaniques exceptionnelles** : plus transparent que le verre et 7 fois plus résistant que ce dernier.

## COULEURS RÉSISTANTES

Résistants et élégants, **de véritables coloris** qui s'adaptent aux spécificités régionales. Leur aspect profilé brossé évite tout effet de brillance et procure une esthétique irréprochable. **Cette technologie Acrylcolor, développée depuis 35 ans a subi des tests au vieillissement les plus sérieux** (lumière, rayons du soleil, pluie et neige) et permet à vos fenêtres de conserver quasiment leur aspect neuf et leur teinte d'origine sans entretien, même après de nombreuses années d'exposition aux intempéries. **La stabilité et l'inaltérabilité des couleurs sont validées par la garantie décennale du CSTB.**

## FIABILITÉ GARANTIE

Reconnu pour **sa résistance**, l'acrylique est notamment employé pour la fabrication d'optiques dans le domaine de l'automobile. Il augmente **l'inaltérabilité de la surface des profilés** et les rend très résistants aux intempéries, même dans des cas extrêmes.

## TECHNOLOGIE ACRYLCOLOR

L'association d'un verre acrylique de couleur et du PVC blanc permet de **limiter l'absorption énergétique** du profilé assurant un comportement mécanique très proche d'un profilé blanc standard.

## ENTRETIEN FACILE

Les fenêtres composées de profilés Acrylcolor **ne nécessitent aucune maintenance et sont extrêmement faciles à entretenir** car résistantes aux salissures. Ni écaillage, ni effritement, ni corvée de peinture donc aucun frais ultérieurs.

## ANTIRAYURES

Leur surface est **soyeuse mate, lisse et sans pore**. La fusion du PVC et du matériau acrylique sous l'effet d'une forte chaleur donne aux profilés une résistance particulière aux rayures.

## RÉFLEXION ÉLEVÉE

La couche Acrylcolor est perméable aux infrarouges et permet donc la réflexion du rayonnement solaire de façon presque similaire à celle d'un profilé blanc, minimisant ainsi le réchauffement des profilés.

## 100% RECYCLABLE

**Les fenêtres Acrylcolor sont entièrement recyclables.** Les restes de profilés sont réintégrés dans le circuit de matériau. Les fenêtres usagées sont transformées en granulés et traitées, garantissant ainsi un circuit fermé.

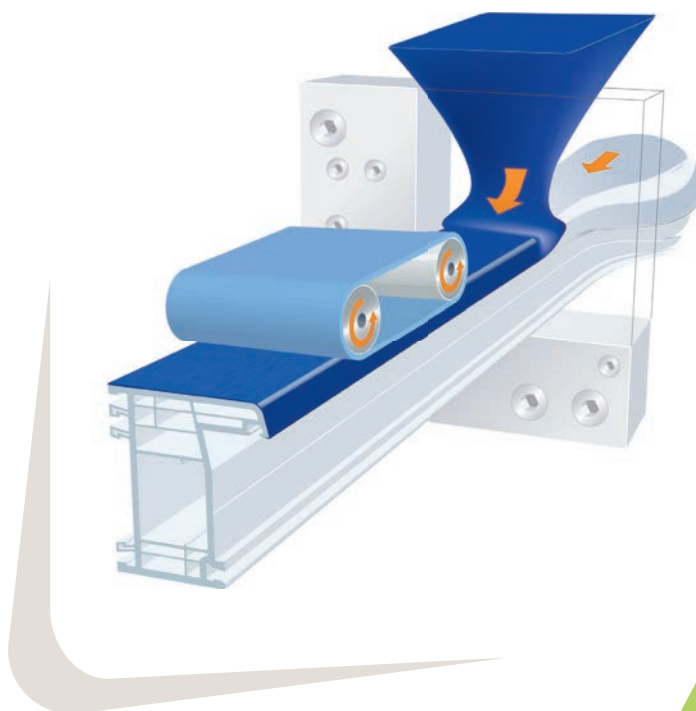

# Teinte bois PVC

teinte  
**BOIS**

L'ASPECT TRADITIONNEL DU BOIS  
ALLIÉ À TOUS LES AVANTAGES DU PVC !

## LA FENÊTRE BOIS DOUBLE FACE

Vous aimez la chaleur naturelle du bois, son sentiment de tradition retrouvée, mais ne voulez pas de menuiseries à l'entretien trop fastidieux ? **B'Plast réalise la teinte bois, qui vous offre la même esthétique qu'une fenêtre traditionnelle en bois, avec tous les avantages et toutes les qualités du PVC.** Ces nuances chêne, du classique au contemporain, avec effet veiné, apportent un nouvel agrément à vos ouvertures et renforcent l'aspect traditionnel de vos façades.

Chêne Merisier



# Duocolor PVC

LA FENÊTRE PVC TON BOIS ET COULEUR



Accorder sa maison à son environnement et à son style de vie nécessite parfois des compromis. **Avec la gamme Duocolor, ce n'est plus à vous de vous adapter. Elle permet l'alliance parfaite entre des coloris extérieurs tendances et modernes à la chaleur et la tradition d'un intérieur classique ou contemporain.**

## ADAPTEZ, COMPOSEZ

Agrémentez l'intérieur de votre habitation en mixant des profils ton bois et couleur de la gamme Duocolor.

Vous choisissez ainsi **la couleur de châssis sur votre façade extérieure et personnalisez votre intérieur.** La gamme Duocolor bénéficie d'une sélection issue de la palette de couleurs Acrylcolor.

## CONSERVEZ TOUS LES AVANTAGES DU PVC

Bénéficiez de **tous les avantages d'un produit technique et stable** : durable et écologique, facile d'entretien, totalement recyclable.



# L'Aluminuim

ALU

## LAISSEZ LIBRE COURS À VOTRE IMAGINATION...

L'aluminium se décline dans toutes les couleurs que ce soit en mono-couleur (une seule et même couleur sur les 2 faces) qu'en bi-couleur (blanc à l'intérieur, couleur à l'extérieur). L'aspect peut être satiné brillant (S30) ou fine structure (FS). Tous nos profilés sont thermolaqués ce qui permet une excellente tenue dans le temps, une uniformité de la teinte et une infinité des couleurs. Gage de qualité indispensable et primordiale, nos menuiseries aluminium bénéficient des labels Qualicoat et Qualimarine.

Nous avons fait une pré-sélection des teintes les plus utilisées mais laissez libre cours à votre imagination...

Fenêtres



### Teintes standards

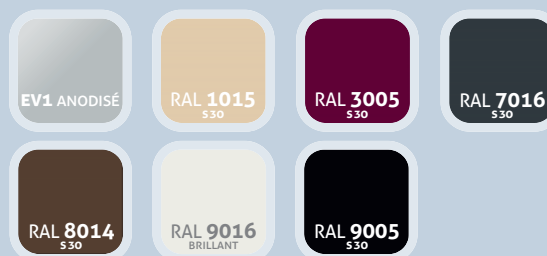

### Teintes Majeures



**ALUTIL**  
Fabricant de menuiserie aluminium  
www.alutil.com

**S30**  
Teintes satinées  
à 30 %  
**FS**  
"Fines Structures"

Les coloris de ce catalogue peuvent avoir une légère différence de nuance avec le panel référent.



# Vitrages

Choisir un vitrage n'est pas un exercice théorique. Il répond à un certain nombre d'éléments bien réels, comme **l'exposition de la maison, le voisinage, les recherches d'économies d'énergie...** Les hautes performances obtenues aujourd'hui vous permettent d'optimiser toutes les attentes possibles en un même vitrage (thermique, acoustique ou protectrice) mais c'est **l'accent mis sur le critère privilégié qui déterminera le type de vitrage que l'on choisira.**

## ● Thermic

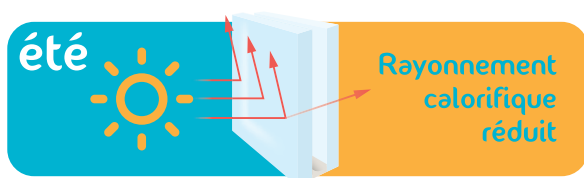

**La réduction des flux d'énergie, isolation thermique en hiver et protection solaire en été,** sont les principaux critères de choix d'un vitrage aux grandes performances thermiques. Nos vitrages (doubles et triples) sont équipés d'un verre à faible émissivité et contiennent un gaz spécifique (l'argon) ; ces techniques associées permettent à nos vitrages **d'être en hiver, 3 fois plus isolant qu'un vitrage classique (double vitrage = 3 fois plus ; triple vitrage = 4 fois plus).** **Et en été, ils réduisent 2 fois plus la chaleur directe du soleil et régulent les températures intérieures** sans apport de chaleur excessive.

### LES POINTS FORTS D'UN VITRAGE THERMIQUE :

#### ÉCONOMIES

Le souci des **économies d'énergie** est une préoccupation majeure grandissante tant pour des raisons économiques qu'écologiques.

#### PERFORMANCE

La performance du vitrage est importante, mais n'est pas seule responsable de l'isolation, **sa combinaison à un bâti adapté** fournira les meilleurs résultats.

#### ADAPTATION

**L'exposition et l'ensoleillement** sont des éléments déterminants du choix, nos conseillers sauront vous guider pour trouver les solutions les plus adaptées à vos besoins.

## Acoustic

L'environnement moderne nous impose de nouvelles nuisances et **la pollution sonore est devenue une triste réalité**. Véhicules, aéroports, voisinages, travaux, commerces bruyants, plus de 40 % des français souffrent du bruit au quotidien.  
Choisir un vitrage Acoustic c'est avant tout **assainir son environnement pour retrouver de la sérénité**.

La réduction du bruit s'obtient par une **juste combinaison entre épaisseur de vitrage, espace d'air entre les vitrages et l'insertion d'une ou plusieurs feuilles intercalaires de résine**. Une diminution de 10 dB est ressentie comme **une division du bruit par deux**.

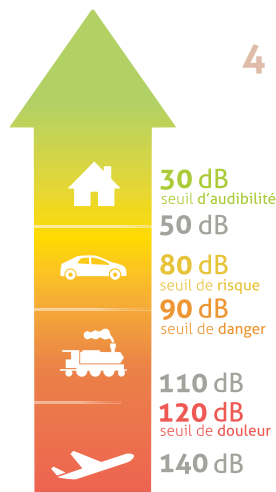

### 4 TYPES DE VITRAGES POUR 4 TYPES D'ENVIRONNEMENTS :

Le **4 / 18 / 6** vitrage de confort permet une réduction de 31dB.  
Premier seuil d'affaiblissement acoustique.

Le **4 / 14 / 10** permet une réduction de 35dB.  
Idéal pour un environnement urbain.

Le **8 / 12 / 44.2** permet une réduction de 37dB.  
Adapté à un environnement bruyant comme les abords d'autoroute.

Le **55.2 / 12 / 44.2 Acoustic** permet une réduction de 40dB.  
Conseillé dans les zones les plus bruyantes (proximité gare, aéroport).

## Protect

On distingue deux types de protection, **celle des biens et celle des personnes** qui n'appellent pas les mêmes exigences. Pour y répondre, on utilise des **vitrages feuilletés assemblés entre eux à l'aide d'un ou plusieurs films de polyvinyle de butyral (PVB) ou résine**.

En cas de bris du vitrage, **le verre reste soutenu au film PVB** (ex. pare-brise de voiture 22.1) et protège du risque de blessure, lors de casses. Selon le nombre de films PVB intégrant le vitrage, il freinera l'intrusion et rendra l'effraction plus difficile.

C'est en faisant **varier le nombre ou l'épaisseur de chacun des constituants**, que l'on obtient les caractéristiques souhaitées : retardateur d'effractions pour une habitation souvent inoccupée, équipement de baies vitrées en verre multi feuilleté en cas de présence d'enfants...

TABLEAU RÉCAPITULATIF DES DIFFÉRENTS TYPES DE VITRAGES

	4 / 20 / 4 DOUBLE VITRAGE	4 / 20 / 4 ITR/ARGON WARM EDGE	4/12/4/12/4 TRIPLE VITRAGE	4 / 14 / 10 PHONIQUE	8 / 12 / 44.2 PHONIQUE	4 / 16 / 44.2 PROTECT	4 / 14 / SP510 PROTECT	4 / 16 / 44.2 PROTECT ITR/ARGON
Thermic	2	4	4	1	1	1	1	4
Acoustic	1	1	1	2	4	3	2	3
Protect	-	-	-	-	2	2	4	2

Efficacité du vitrage : 1 standard, 2 performante, 3 très performante, 4 maximale, - non adaptée.

# B'Linea 8000 PVC

## LA SIMPLICITÉ EFFICACE

La gamme B'Linéa associe la **simplicité de sa conception** et la **qualité des produits B'Plast**. Sa sobriété lui permet de s'adapter à tous les environnements. Proposée selon tous types de pose (neuf ou rénovation), elle offre **un rapport performance / prix au plus juste** pour les projets traditionnels et conserve toutes les qualités esthétiques des produits B'Plast.



BLANC

teinte  
BOIS

DUO  
color





Double vitrage 4/20/4 FEA Warm Edge

Double joint d'étanchéité à frappe gris

Renfort en acier galvanisé dormant et ouvrant suivant normes

Profil dormant 6 chambres

**ZOOM SUR**

Simplicité et sobriété sont les maîtres-mots de la gamme B'Linéa qui combine esthétique et accessibilité.



Profilé gamme 8000



Poignée Secustik®



Ferrage par fiches et platines



# B'Performa 8000

PVC

PERFORMANCE ET CONFORT

Bénéficiant des dernières innovations dans le domaine du PVC, la gamme B'Performa a fait le choix de **la performance associée à l'esthétique** : équipée d'oscillo-battant de série et de quincaillerie de qualité, ses profilés ont une **symétrie parfaite** qui leur assure une esthétique irréprochable.



BLANC

teinte  
BOISDUO  
color





Double vitrage 4/20/4 FEA Warm Edge

Double joint d'étanchéité à frappe gris

Jet d'eau pour protéger joint bas du dormant

Renfort en acier galvanisé dormant et ouvrant suivant normes

Double joint d'étanchéité à frappe gris

Profil dormant 6 chambres

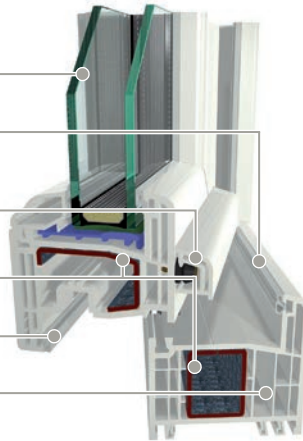

## ZOOM SUR

Le système de fermeture périphérique (verrouillage de 2 à 12 points sur les 4 côtés de l'ouvrant de service) assure une **meilleure compression** de l'ouvrant sur le dormant qui assure une **étanchéité renforcée**.

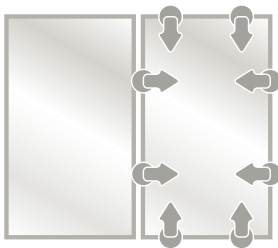

Système anti fausse manœuvre



Oscilo-battant de série



Poignée Secustik®



Paumelles hautes et basses



Verrou semi fixe



# Flora

ALU

## ÉLÉGANCE ET PERFORMANCE

Style et élégance tout en nuances, la gamme Flora apporte une note de raffinement et d'harmonie à votre maison.

Sa conception fine, solide et légère n'a pas négligé ses performances : **rupture totale de pont thermique, points de fermeture adaptés aux dimensions, adaptabilité à tous types de vitrages...**

Elle est équipée d'un oscillo-battant de série et de quincailleries de qualité.

BI  
color

MONO  
color

ALUTIL

Fabricant de menuiserie aluminium





Joint d'étanchéité ouvrant / dormant

Ouvrant caché

Dormant à rupture thermique

Drainage invisible

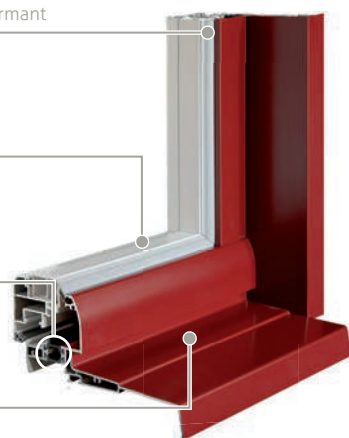

## Qualité & garantie

Alutil a fait le choix d'un partenaire de référence pour développer une gamme cohérente. Schüco, c'est avant tout le choix d'un gammiste réputé pour la qualité de ses profils et la fiabilité de ses solutions techniques.

Assurant une présence sur le monde entier, l'ensemble de la production Schüco bénéficie de laques systématiquement certifiées Qualicoat et Qualimarine.



## ZOOM SUR

Flora est l'amie de la lumière. L'ouvrant caché mouluré permet un gain de surface vitrée important et augmente ainsi le clair de vitrage pour une **optimisation maximale de la luminosité.**



# Coulissants simples

PVC

LA LUMIÈRE EN TOUTE SIMPLICITÉ

Faites entrer la lumière dans votre maison en toute simplicité, grâce aux coulissants simples conçus et réalisés par B'Plast. Son extrême adaptabilité (deux ouvrants mobiles) lui permet de s'adapter à toutes les configurations. Equipé de série d'une poignée de qualité Sécustik®, il ouvre votre intérieur sur la lumière pour un rapport performance / prix au plus juste.



## ZOOM SUR

Les coulissants simples B'Plast sont équipés de série de poignées Sécustik®, dont le mécanisme de verrouillage breveté empêche toute manipulation de la poignée de fenêtre par l'extérieur, en agissant sur la crémone. Un vrai "plus" sécurité.

► Plus de précisions à la page 39

2 ouvrants mobiles

Roulettes réglables

Renfort en acier galvanisé dormant et ouvrant suivant normes

Rail Aluminium



BLANC



# Coulissants déportés PVC

FAITES ENTRER LA LUMIÈRE !

Les coulissants déportés de B'Plast offrent **un éventail de qualités esthétiques, techniques et d'adaptabilité maximales.**



## ÉQUIPEMENT

Oscillo-battant de série.



## CAPACITÉS TECHNIQUES

De grandes possibilités de largeurs : jusqu'à 3 mètres en 2 vantaux (1 fixe + 1 ouvrant), adaptable en 2 fois 2 vantaux (2 fixes aux extrémités + 2 ouvrants centraux, soit une ouverture totale de 3 mètres au centre).

## PERFORMANCE

Un panel de performances thermiques, acoustiques et protectrices.

## ESTHÉTIQUES

La garantie d'une harmonisation parfaite aux profilés des fenêtres pour une maison coordonnée.



Existe aussi en porte accordéon

## ZOOM SUR

Le système de fermeture périphérique (verrouillage de 8 à 12 points sur les 4 côtés de l'ouvrant de service) assure **une meilleure compression** de l'ouvrant sur le dormant assurant ainsi une **étanchéité renforcée**.

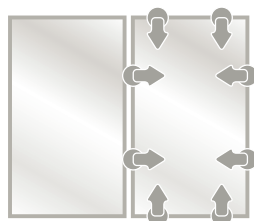

# Lena **ALU** coulissants

## SOBRIÉTÉ & PERFORMANCES

Esthétisme, intégration parfaite, Lena est un produit **techniquement abouti et répondant aux meilleurs niveaux de performances.**

Son système modulaire de châssis sur rail privilégie **le confort d'utilisation et l'apport maximal de lumière** par la finesse de ses lignes. Nos coulissants offrent des qualités de rupture de pont thermique, de sécurisation et permettent l'adaptation de tous types de vitrages.



### ZOOM SUR

La conception technique du coulissant aluminium Lena favorise des **compositions des plus variées** au service des projets les plus aboutis en leur garantissant **une haute stabilité dimensionnelle.**

Nos systèmes peuvent se décomposer suivant des ensembles allant de 2 à 3 rails, permettant d'intégrer de 2 à 6 vantaux.

#### Caractéristiques techniques :

- > Vitrage livré en 24 mm en standard (possibilité 26 et 28 mm)
- > Cales anti-dégondage
- > Galets à rouleaux polyamide sur rail aluminium
- > Fermeture 3 points qu'elle que soit la composition (à partir de 1800 mm de hauteur)
- > Poignée coquille design
- > Serrure intérieur / extérieur en option
- > Joints droits d'étanchéité en perlon
- > Goulotte intérieure
- > Chicane renforcée à partir de 1800 mm
- > Possibilité seuil handicapé



**ALUTIL**  
Fabricant de menuiserie aluminium

Gamme SCHÜCO

# Maeva **ALU** coulissants galandage

ÉVOLUEZ DANS L'ESPACE

Le système dit "à galandage" est un dispositif technique permettant de **faire entrer intégralement les vantaux de votre coulissant dans les cloisons du mur**. L'ouvrant se fait **discret** et assure **une ouverture quasiment totale** vers l'extérieur, soit un apport **maximal de lumière**.

Bénéficiant de toutes les techniques issues du savoir faire Alutil, les coulissants Maeva vous offrent la possibilité d'ensembles **adaptés à toutes les configurations d'ouverture** : version mono-rail pour 2 vantaux maximum, version bi-rail pour 4 vantaux maximum.

Fenêtres



## ZOOM SUR

La finition en doucine des profilés Maeva souligne l'esthétisme **parfait de ses lignes au profit d'une discrétion des plus contemporaines.**

### Caractéristiques techniques :

- > Galandage à moulure décorative intérieure
- > Vitrage livré en 24 mm en standard (possibilité 26 et 28 mm)
- > Galets à rouleaux polyamide sur rail aluminium
- > Fermeture 3 points qu'elle que soit la composition (à partir de 1800 mm de hauteur)
- > Poignée coquille design
- > Serrure intérieur / extérieur en option
- > Joints d'étanchéité en perlon



**ALUTIL**  
Fabricant de menuiserie aluminium

Gammes SCHÜCO



# Portes

Carte de visite de la maison, signature de la façade, première impression, reflet du style de vie... **la porte d'entrée n'est décidément pas un détail !**

C'est vrai qu'elle parle beaucoup ! Une porte à l'aspect traditionnel racontera une maison classique, une porte d'apparence robuste sera peut-être le reflet d'une famille nombreuse, une porte avec un large vitrage suggérera l'esprit d'ouverture des propriétaires... **La porte d'entrée reflète l'accueil qui est le vôtre car elle signe le style de la maison toute entière.**

Parce que la première impression que l'on donne de sa maison est importante, B'Plast vous propose **de nombreux choix de personnalisation** toujours associés aux techniques confirmées.

**Quelle sera la vôtre ?**

Vous le saurez en parcourant ces pages, allez, entrez dans cet univers, **poussez la porte...**



# PVC ou Alu ?



## PVC

Son **excellente performance thermique et son rapport qualité / prix** font de la porte PVC un choix judicieux ; facile à harmoniser aux fenêtres PVC, elle se propose dans les mêmes coloris. En **PVC**, le nuancier Acrycolor vous offre différents coloris.

## ALU

Toujours pointu dans ses choix, l'aluminium apporte à vos portes d'entrée la **garantie sécurité et une performance optimale**.

De plus, son choix de coloris illimité ou ses possibilités design comme l'arrondi, permettent une **personnalisation parfaite** de votre porte.

En **Alu**, vous bénéficiez des **possibilités illimitées de coloris**.



Portes

## SERRURES

La serrure n'est pas un accessoire, **c'est l'élément sécurité de votre porte**, elle se doit de vous apporter **confiance et sérénité**.

Nous vous proposons 7 types de serrures

Standard (à relevage)

Automatique

À clé\*

À clé\* + pièce de maintien

À clé\* + gâche électrique

À crochet

À clé\* + crochet

Nos portes d'entrée sont équipées en série de serrure 5 points et de gâche sécurité.

Et 2 types de cylindres :

- de type européen (porte de service et porte fenêtre)
- de sécurité avec carte de reproduction - 5 clés (en série sur porte d'entrée)

\* Ouverture à clé, sans poignée, possibilité d'un accessoire de tirage extérieur en option.

## PVC



## ALU

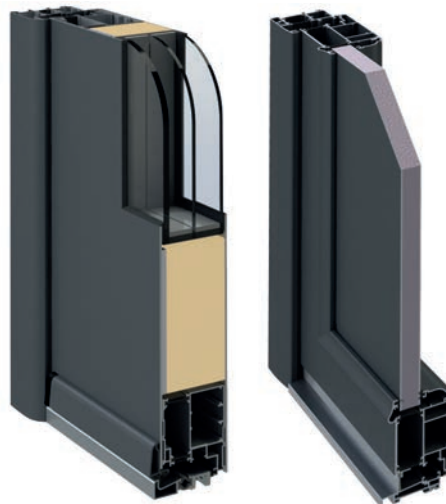



# Portes PVC

PVC

Accordées aux gammes PVC des fenêtres B'Plast, les portes d'entrée PVC sont reconnues pour **leurs grandes performances acoustiques et thermiques**, leur résistance aux intempéries, ainsi que pour leur simplicité d'entretien, alliant pratique et esthétique.

Elles s'accordent au style de votre maison : vitrée ou pleine, blanche ou de couleur, selon votre choix vous donnerez un esprit traditionnel ou moderne à votre habitation.

Portes



MODÈLE INÈS  
avec fixe latéral



BLANC

teinte  
BOIS

DUO  
color



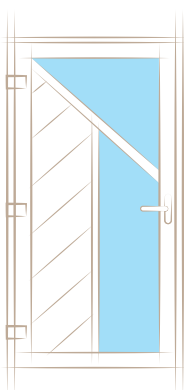

Jade

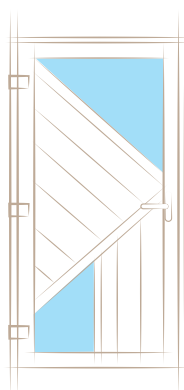

Léonie

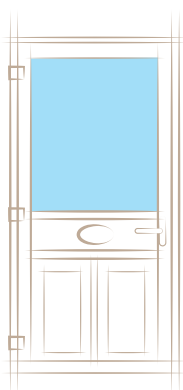

Normande

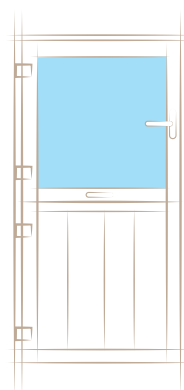

Fermière

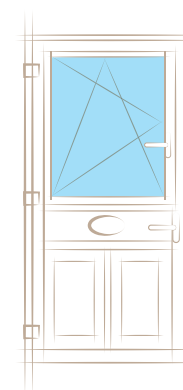

Viroise

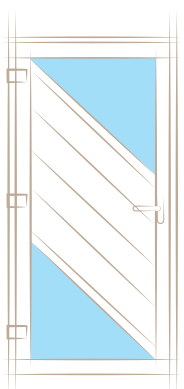

Agathe

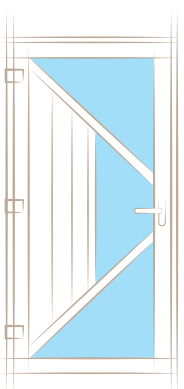

Alizée

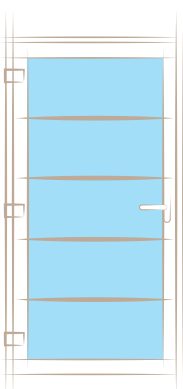

Bérénice

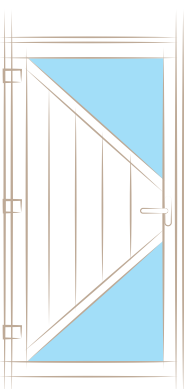

Charlotte

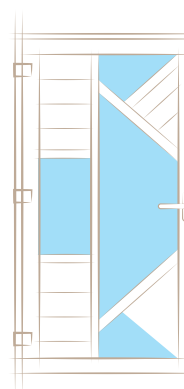

Ines

Un large choix de panneaux consultable sur le Catalogue Portes d'entrées ● ● ●

Panneau vitré de porte d'entrée





# Portes Alu

ALU

ÉLÉGANCE ET NUANCES

Votre porte d'entrée, c'est à la fois le reflet de votre personnalité et la touche esthétique finalisée de l'ensemble de votre projet. Les portes aluminium Design ou Grand Trafic se distinguent par la **sélection toute particulière de leurs profils et de la qualité de finition de leurs panneaux**. Leurs configurations techniques pointues permettent de répondre à toutes problématiques et vous garantissent un confort d'utilisation optimal.

Portes



ALUTIL

Fabricant de menuiserie aluminium

certifié SCHÜCO





## DESIGN

Destinée au particulier, composée d'un ouvrant mouluré lui apportant style et finesse, gage d'une grande discrétion.



### Caractéristiques techniques :

- > Ouvrant galbé
- > Paumelle à clamer à réglage tridirectionnel
- > Serrure à rouleaux 5 points
- > Seuil aluminium 20 mm
- > Béquille à relevage
- > Barre de verrouillage en aluminium (position haute et basse)



## GRAND TRAFIC

Pour répondre à l'accueil du public, la porte Grand Trafic dispose d'un ouvrant droit d'une grande sobriété facilitant son intégration dans tous styles de bâtiment.



### Caractéristiques techniques :

- > Ouvrant à fleur sur dormant et totalement lisse
- > Paumelles cylindriques à réglage tridirectionnel
- > Serrure 3 points à crochets
- > Seuil 20 mm PVC isolant
- > Nombreuses options : gâche électrique, ventouse, ...
- > Vitrage jusqu'à 42 mm





# Accessoires & finitions

En matière de fenêtres, **tout est affaire de finitions**. Ce sont les détails qui révèlent l'ensemble, qui **personnaliseront vos fenêtres et portes**. Une profusion de choix s'offre à vous : **poignées, fausses-crémones, croisillons, battements, vitrages, parecloses...** de nombreux styles et matériaux vous permettent de donner à votre habitation **sa personnalité et son harmonie**. Les accessoires seront le **petit "plus"** qui rendra votre maison **unique**.

## Croisillons PVC ALU

Une gamme de 11 croisillons qui s'adaptent à toutes les fenêtres vous permettra de les personnaliser. **L'intégration de ces éléments à l'intérieur du double vitrage** permet un entretien pratique régulier.

Pour une personnalisation toujours plus pointue, vous pouvez **choisir la disposition** des croisillons qui participe grandement au rendu final (classique, original, ...).

LES FINS

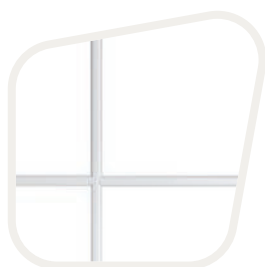

10/8 Blanc

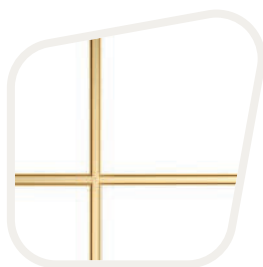

10/8 Laiton chanfrein

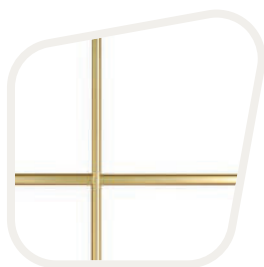

10/8 Laiton



9/5 Laiton croix

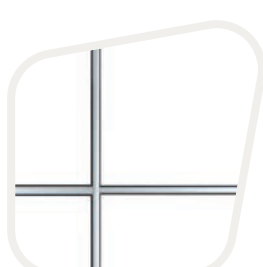

10/8 Plomb

LES INTERMÉDIAIRES

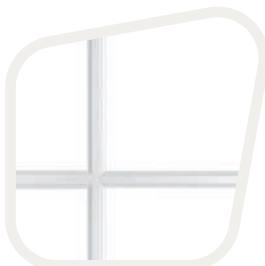

18/8 Blanc



18/8 Bicolor

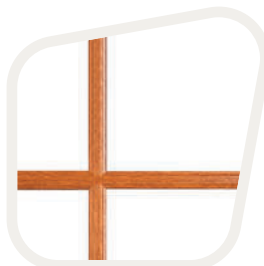

18/8 Chêne doré

LES LARGES



26/8 Blanc



26/8 Bicolor



26/8 Chêne doré

EXEMPLES DE COMBINAISONS



# Fausses crémones PVC

(Disponibles uniquement sur B'Linea)

Le choix d'**accessoires de décoration** (crémones à l'ancienne, cache-paumelles, ...), associés à un battement intérieur centré donne aux menuiseries une **esthétique classique**.

Le moyen idéal de **tirer parti de toutes les qualités du PVC** en conservant l'esprit traditionnel de votre habitat.



Accessoires & finitions

# Poignées PVC ALU

Les poignées sont des éléments de finition, **leur style et leur couleur** permettent de donner le ton général de votre fenêtre. Elles ont également un rôle primordial dans la sécurité de votre habitation.

B'Plast a décidé d'équiper l'ensemble de ses fenêtres de poignées Secustik®, un vrai "plus" sécurité.

◇ COULEURS DE BASE  
blanc

◇ COULEURS OPTIONNELLES  
laiton, chromé, marron, noir, aspect inox

## FENÊTRES



blanc

aspect inox

laiton

chromé

marron

## ZOOM SUR

### La poignée Secustik®

Un mécanisme de verrouillage breveté intégré à la poignée Secustik® empêche toute manipulation de la poignée de fenêtre par l'extérieur, en agissant sur la crémone. Le cliquetis de précision nettement audible, lorsque vous actionnez la poignée, rappelle celui du verrou à chiffres d'un coffre-fort et vous signale : **sécurité enclenchée !**

## PORTES



blanc

aspect inox

laiton

aspect inox

laiton

## EN OPTION



Gaïus chromé satiné

Gaïus chromé satiné

poignées de tirage\* chromées

\* Un large choix de poignées de tirage consultable sur le Catalogue Portes d'entrées

# Accessoires & finitions

## Parecloses **PVC**

Les parecloses sont de **fines pièces amovibles** qui garantissent le maintien du vitrage par l'intérieur, situées en périphérie du vitrage. Elles affinent **le style** de vos fenêtres qu'elles soient moulurées, en doucine ou arrondies et se déclinent en blanc ou en teinte bois.



## Battements **PVC**

Mouluré, centré, asymétrique, le choix du battement est avant tout un choix esthétique, celui qui saura **s'intégrer harmonieusement** à votre intérieur. Pour être toujours au plus près de vos attentes, nous vous proposons trois types de battements : standard, réduit ou centré.



## Soubassements (portes et portes-fenêtres) **PVC**

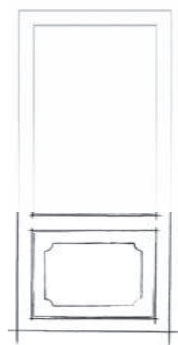



# Vitrages décoratifs PVC ALU

Besoin d'intimité, de tranquillité, envie d'un décor particulier, volonté de faire entrer la lumière dans une entrée un peu sombre, **le recours aux vitrages décoratifs répond à de nombreuses problématiques.** Parmi de multiples possibilités, B'Plast vous propose **10 vitrages** qui personnalisent vos intérieurs tout en **conservant leurs performances.**



Matelux



Delta clair



Delta mat



G 200



Niagara clair



Chinchilla clair

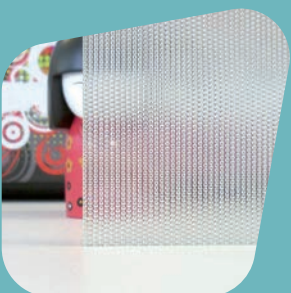

Master point



Master carré



Mateglass olivier



Mateglass avoine





# Volets

POUR VIVRE HEUREUX VIVONS CACHÉS !

Rien n'est plus important que de **se sentir bien chez soi**, et quoi de plus dérangeant que les regards intrusifs... pire, les tentatives d'effraction ?

Les volets ne sont-ils pas les paupières de vos fenêtres ?

Les volets vous assurent au quotidien **tranquillité et sérénité** :

ils régulent l'apport de lumière, protègent votre maison, harmonisent les façades et vous garantissent **l'intimité** que chacun espère trouver en rentrant chez soi. Que vous construisiez votre maison, que vous en changiez toutes les fenêtres ou seulement les volets, **une large gamme de couleurs, de matériaux, de formes** et de variétés de poses s'offrent à vous.

À chaque fenêtre sa réponse, il ne vous reste qu'à choisir.

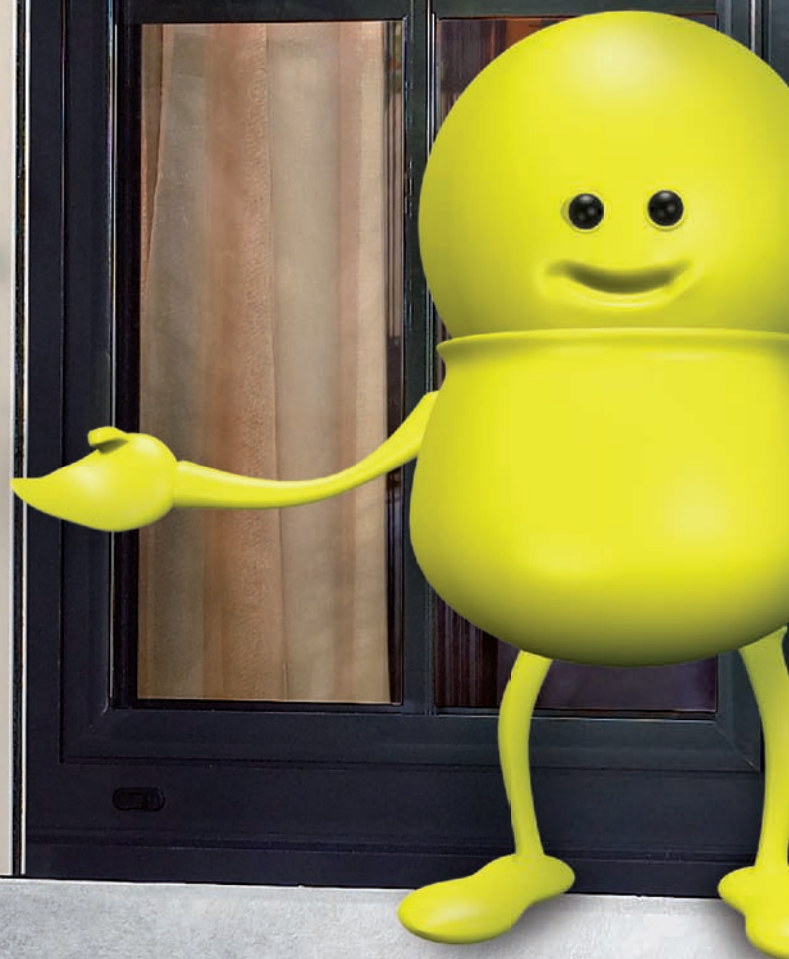







# Volets battants

Le volet battant est le **principal élément décoratif extérieur** de votre maison.

Le vaste choix de modèles et de matériaux vous permettra de déterminer vos volets selon vos goûts.

Sur gonds existants ou avec changement de gonds, **ils s'adaptent à toutes situations, en vous garantissant une solidité testée et validée** en laboratoire.

## VOLETS BATTANTS ALUMINIUM

**Champions de l'isolation**, les volets aluminium sont également ceux qui proposent la plus grande gamme de couleurs, disponibles en aluminium isolé ou extrudé.

### Volets aluminium extrudé :

Ils sont réalisés avec un panneau composite **à effet lames** avec un parement en tôle d'aluminium laquée, associé à une âme en polystyrène extrudé.

### Couleurs disponibles :

Alu Isolé : 15 couleurs standards + Multirals

Alu extrudé : 62 coloris aspect givré et 9 décors bois

## VOLETS BATTANTS PVC

Proposant un **excellent rapport performance / prix**, les volets PVC présentent un très bon degré de perméabilité. **Adaptables** selon toutes les configurations proposées, ils répondent à vos choix esthétiques ou contraintes de respect du patrimoine.

### Couleurs disponibles :

blanc / chêne / Deuctone 14 nuances Thiebaut®



## 5 modèles possibles

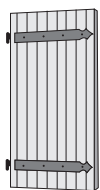

Frise

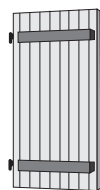

Frise + barre

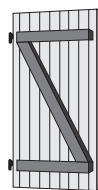

Frise + barre et écharpe



Persienne

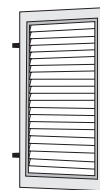

Persienne ajourée



Espagnolette



Gond



Arrêt  
feuille de saule



Arrêt  
tête de bergère  
en option

## ZOOM SUR

### La motorisation

Un système **discret et adapté à tous les types de volets battants** (PVC, Alu) qui vous apporte le **confort d'utilisation** des volets battants en conservant l'esthétique traditionnelle.



# Volets roulants

## 3 types de commandes

### COMMANDE MANUELLE **Manuelle**

> dite à manivelle ou tige oscillante

### COMMANDE ÉLECTRIQUE FILAIRE **ELEC-fil-**

> motorisation Somfy®

### COMMANDE ÉLECTRIQUE TECHNOLOGIE IO-HOMECONTROL® **ELEC io**

> motorisation Somfy®

> limite les travaux intrusifs et permet une centralisation des installations de la maison

## Lame PVC & aluminium

### LAME PVC

- > en 3 couleurs (blanc, gris clair et sable)
- > possédant une bonne performance d'isolation (delta R)

### LAME ALU ISOLÉ

- > large choix de couleurs disponibles
- > grande possibilité dimensionnelle
- > sécurité renforcée

### LAME ALU 43EE

- > bicolore gris métal intérieur + couleur extérieure (6 couleurs)
- > subventionnée économies d'énergie

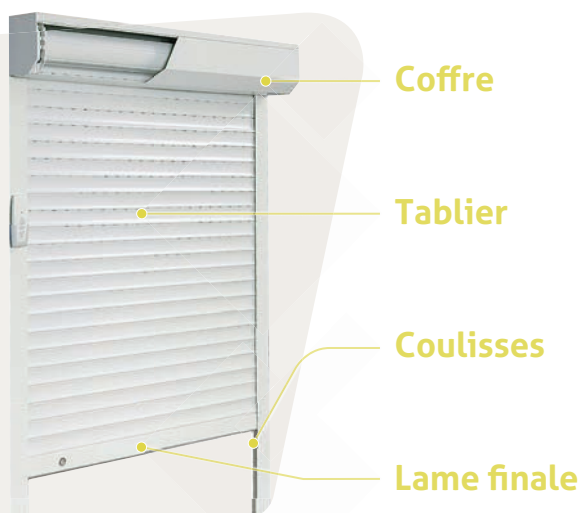

# Solutions bloc-baie



en  
**NEUF**

Selon disposition du certificat "Blocs-Baies PVC n° 272-175-42"

Les solutions bloc-baie **sont intégrées aux menuiseries en usine** et assurent donc une **performance maximale**.

Elles sont proposées en plusieurs versions Noctulius II, Mezzo ou Primobloc :

## NOCTULIUS II **PVC** **ALU** **ALU<sup>43EE</sup>** **VEMCROS**

Vemcros accrédité par le CSTB sous le n°297

### Solution visible à l'intérieur

Avec son design sobre et moderne, ce volet roulant s'intègre dans tous les intérieurs.

#### Ses atouts :

- > Ouverture aisée
- > Cache latéral réglable
- > S'adapte à toutes les menuiseries
- > Hautes performances thermique et acoustique
- > Étanchéité à l'air
- > Matériaux recyclables



Manuelle

ELEC 

## MEZZO **PVC** **ALU** **ALU<sup>43EE</sup>**

### Solution semi-visible à l'intérieur

Particulièrement **sobre et peu apparent**, ce volet roulant sait allier **performance technologique et discrétion**.

#### Ses atouts :

- > Face intérieure au droit de l'ouvrant
- > Ouverture et accessibilité aux composants aisées
- > Isolation thermique et phonique améliorées
- > Clair de jour optimisé
- > Particulièrement adapté aux besoins du BBC ( $U_c = 0,50 \text{ W/m}^2 \text{ } ^\circ\text{C}$  et  $R_w$  de 44 à 51 dB)



Manuelle

ELEC 

## PRIMOBLOC **PVC** **ALU** **ALU<sup>43EE</sup>**

### Solution invisible

Destiné à l'habitat pavillonnaire neuf, **Primobloc** est le premier caisson PVC de volet roulant bloc-baie pour coffres en demi-linteau de sa génération à offrir **autant d'avantages dans un seul produit**.

#### Ses atouts :

- > Une pose monobloc, en une seule intervention sur le chantier, nettement plus facile et rapide que le traditionnel, sans réglage car le coffre est fixé sur la menuiserie et tous les réglages sont faits en usine.
- > Le caisson est totalement invisible.
- > Les composants restent très accessibles, par une sous face extérieure.
- > Une excellente isolation thermique
- > Un enroulement du volet roulant excellent pour une hauteur maximum sous coffre de 245 cm



Manuelle

ELEC 

# Solutions traditionnelles

## LE COFFRE LINTEAU **PVC** **ALU** **ALU<sup>43EE</sup>**

### Solution invisible

Le coffre du volet se pose indépendamment de la fenêtre ou de la porte-fenêtre, directement dans la maçonnerie. Celui-ci n'est visible **ni de l'extérieur, ni de l'intérieur**.

#### Il existe 2 types de pose :

- > **la pose derrière linteau** : directement sur la maçonnerie, les joues du coffre viennent directement reposer sur l'isolation de la construction.
- > **la pose en tunnel** : le bloc isolant est fixé sur le linteau. Faisant partie intégrante de la maçonnerie, ce dernier sera ensuite enduit avec l'ensemble de la façade.



Manuelle

ELEC 

ELEC 



# Solutions bloc-baie



Selon disposition du certificat "Blocs-Baies PVC n° 272-175-42"

## NOCTULIUS II **PVC** **ALU** **ALU<sup>43EE</sup>** **NF** **VEMCROS**

Vemcros accrédité par le CSTB sous le n°297

Solution visible à l'intérieur

La solution Noctulius II, (voir en page précédente), s'adapte également très facilement à la rénovation si l'on change simultanément les fenêtres.

en  
**RÉNO-  
VATION**

Manuelle

ELEC **io**

Volets

## Solutions rénovation **PVC** **ALU** **ALU<sup>43EE</sup>**

Le coffre vient s'ajouter à l'extérieur sur tous types de fenêtres

Il s'adapte à l'existant au plus juste et selon trois types de poses possibles. Sa réalisation sur-mesure permet de réduire au maximum la dimension de votre volet roulant pour optimiser la luminosité.



Ces volets permettent d'obtenir en rénovation les mêmes avantages techniques que dans le cadre du neuf :

- > Plus d'isolation thermique
- > Plus d'isolation phonique
- > Plus de sécurité
- > Amélioration de l'étanchéité



Coffre classique et design



Coffre prestige

Manuelle

ELEC **fil**

ELEC **io**

## Solutions traditionnelles **PVC** **ALU** **ALU<sup>43EE</sup>**

Solution semi-visible à l'intérieur

Une solution possible si vous êtes déjà équipés de volets roulants généralement installés dans un coffre en bois accessible à l'intérieur de votre habitation. Les volets neufs viennent s'adapter à vos supports existants.

Manuelle

ELEC **fil**

ELEC **io**

### ZOOM SUR

#### Technologie io-homecontrol®



Nouveau protocole de transmission sans fil développé et partagé par de grands fabricants dans l'univers du bâtiment, io-homecontrol® vous offre tous les avantages de la technologie radio mais surtout une nouvelle façon de gérer son confort. Elle fait dialoguer entre eux les divers équipements de la maison.



Interrupteur Smoove



Telis 1



Easysun



Impresario

# Portes de garage

Portes  
de garage

Fréquemment intégré à l'habitation, le garage doit parfaitement s'accorder au reste de la maison. Pas question alors que la porte de celui-ci vienne dépareiller l'ensemble, elle doit au contraire **jouer la carte de l'harmonisation**.

**Gage de sécurité** avant tout, nos portes de garage savent s'adapter à toutes les configurations. Elles garantissent **un choix esthétique varié, un confort d'utilisation apprécié, ainsi qu'une longévité optimale**.







# Portes basculantes

Les portes basculantes sont un choix stratégique dans **l'équilibre performance / prix**. Elles encombrent peu le garage par leur positionnement au plafond, très **simples d'utilisation** et **équipées d'une sécurité évitant tout basculement** intempestif. **Motorisables** et disponibles avec portillon, elles sont disponibles dans un large panel de coloris.

Portes de garage



### Caractéristiques techniques :

- > Jusqu'à 5000 mm de largeur
- > Tous coloris disponibles
- > Portillon indépendant incorporable



les Volets Thiebaut®  
Maison fondée en 1966 par Guy Thiebaut

# Portes battantes

Les portes battantes sont avant tout plébiscitées pour **leur esthétique traditionnelle et leur confort d'utilisation**. En effet, un portillon intégré d'office permet un accès secondaire simple à l'habitation, si celle-ci est reliée au garage. Elles offrent également une réponse **efficace aux solutions complexes d'aménagement** par le peu d'encombrement qu'elle impose.



### Caractéristiques techniques :

- > De 2 à 4 vantaux
- > Disponible en coloris blanc et chêne
- > Portillon intégré





# Portes sectionnelles plafond

Les portes sectionnelles s'adaptent à chaque garage. Elles sont idéales pour tous types de véhicules en raison de **leur faible encombrement intérieur et de l'ouverture verticale** qui permet d'utiliser tout l'espace du garage.

Adaptées aux constructions neuves comme à la rénovation, manuelles ou motorisées, leur utilisation est **extrêmement simple et confortable**, permettant à tous, des plus jeunes aux plus âgés de les manoeuvrer.



## Caractéristiques techniques :

- > 100% étanche
- > Nombreux coloris disponibles
- > Portillon intégrable
- > Motorisable



somfy.

Motif à rainures

## ZOOM SUR

### Double paroi isolée

Les panneaux sont renforcés à l'intérieur et injectés de façon uniforme de mousse de polyuréthane. Le tablier à double paroi est composé en tôle d'acier sur les deux côtés.

Les portes sectionnelles sont rigides, d'un fonctionnement silencieux et offrent une isolation thermique excellente. Ainsi vous réalisez des économies d'énergie dans le cas de garage en sous-sol ou attenant.



Portillon intégré



Motif à cassettes

somfy.



# Portes sectionnelles latérales

Portes  
de garage

Ces portes, véritable nouveauté en matière de portes de garage, proposent **toutes les compétences et techniques les plus abouties dans leur domaine**. Confort, isolation, simplicité d'utilisation, elles s'adaptent à toutes les configurations, même aux plafonds les plus bas grâce à **leur déplacement latéral**.

**Le portillon intégré** est un vrai "plus" dans le confort d'utilisation.

## Caractéristiques techniques :

- > 100% étanche
- > Nombreux coloris disponibles
- > Portillon intégrable
- > Motorisable



somfy.



## ZOOM SUR

### Automatismes

Gagnez en temps, en confort et en sécurité grâce à la motorisation Somfy®. Nos systèmes de motorisation pour portes sectionnelles (plafond et latérale) et portes basculantes **simplifient votre quotidien en toute sécurité** (déverrouillage de secours et arrêt automatique en cas d'obstacle). Actionnés par une télécommande, ils s'intègrent à la domotique de la maison.



Telis 1



Easysun



Impresario



Keygo



# Portails

ALU

ACIER

**TRD** PRODUCTIONS

Portails

Touche finale de l'aménagement de votre propriété, **le portail doit s'intégrer parfaitement à l'environnement existant.** B'Plast vous propose **une large gamme** de portails en aluminium ou acier **qui sauront s'ajuster à vos goûts** : de forme droite pour un esprit contemporain, bombée à l'allure traditionnelle ou avec chapeau de gendarme pour une touche de romantisme...

Chaque modèle se décline **ajouré**, forme laissant passer les regards et permettant aux passants d'admirer votre jardin, **semi ajouré ou plein**, préservant au mieux votre intimité.

En battant ou en coulissant, selon votre configuration... ou selon vos envies, **les portails peuvent se motoriser pour un confort d'utilisation optimal.**





**ALU**

Une gamme complète de fermetures extérieures en aluminium. L'assemblage est mécanique par tenons mortaises. Tous nos modèles sont disponibles en **battant ou coulissant**. Du standard au sur-mesure, tous nos modèles sont **automatisables et modulables**. Avec ou sans cache-vue festonné. **12 teintes Ral** au choix et autres teintes possibles. Nos fermetures sont **garanties 5 ans** et les accessoires fournis 1 an.

**ACIER**

Une gamme complète de fermetures extérieures en acier soudé. Tous nos modèles sont disponibles en battant ou coulissant. Du standard au sur-mesure, tous nos modèles sont automatisables et modulables et peuvent se décliner avec ou sans cache-vue.



MOTORISATION PORTAIL **somfy**



Moteur à vis sans fin



Moteur à crémaillère



Moteur à bras



Télécommande Keygo



# Portes d'entrée, portes de garage et portails

## VITRAGE

Nos vitrages sont assemblés en triple vitrage avec une face feuilletée.



## ORURO



Sablage uni

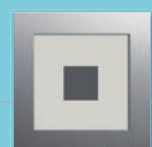

Décor sablé V7SAB11

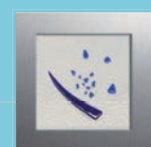

Décor fusion V8PIL11

## OZONE



Sablage uni



Décor sablé V7SAB23



Décor fusion V8SIL2



### Teintes standards



Les coloris de ce catalogue peuvent avoir une légère différence de nuance avec le panneau référent.



Une offre **simple**,  
une efficacité **imparable**.

Gamme **SYNCHRO**

Portails

## DERCETO



## ORURO



## OZONE

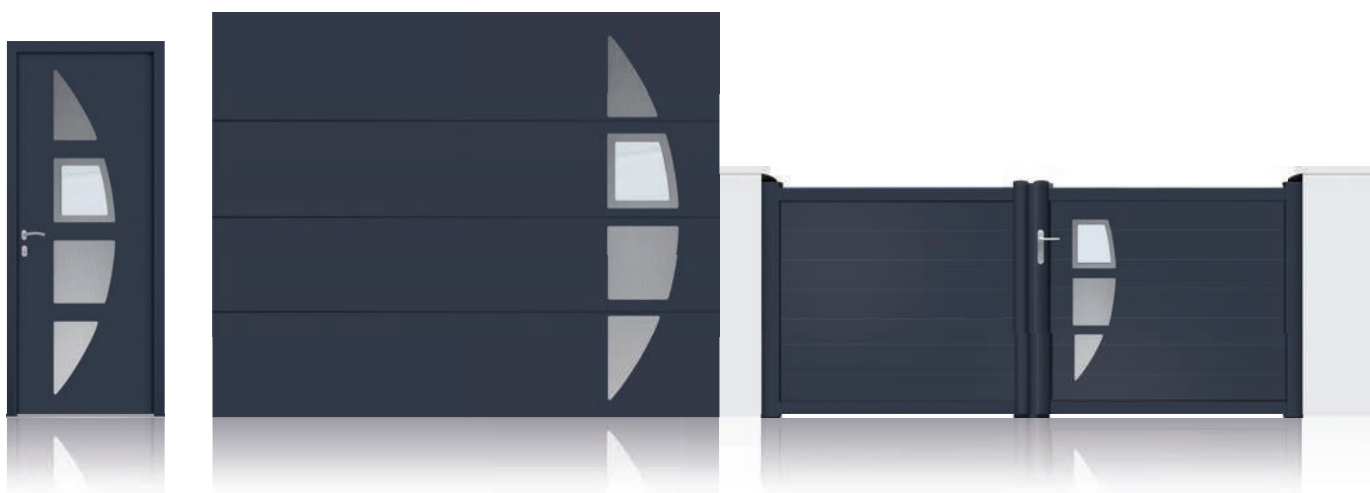

En partenariat avec

EURADIF

Game

RD PRODUCTIONS



LA DOMOTIQUE SIMPLE ET ACCESSIBLE, C'EST TAHOME®

## Ma journée avec TaHoma®

Le matin en se levant, la maison s'éveille.

Les volets s'ouvrent, le café se met en route...

En partant au travail et à l'école, mise en route du scénario départ.

Tout se ferme, le chauffage passe en mode éco.

Pendant la journée, les fermetures se régulent en fonction du soleil et de la température pour optimiser la consommation d'énergie.

À 17 h, quand les enfants rentrent; on peut gérer les imprévus s'ils ont oublié leurs clés et vérifier qu'ils sont bien rentrés. Le chauffage remonte pour apporter une température agréable. Les volets s'ouvrent pour laisser entrer la lumière.

À 19 h, retour maison des parents. Les volets roulants se ferment à la tombée de la nuit pour une meilleure isolation; portail et porte de garage se ferment.

> **CONFORT** : Je gère toute ma maison depuis un ordinateur ou un smartphone. C'EST PRATIQUE !

## BÉNÉFICES

> **SÉCURITÉ** : Ma maison est mieux protégée et, où que je sois, je garde toujours un œil sur elle. C'EST RASSURANT !

> **ÉCONOMIE D'ÉNERGIE** : J'optimise ma consommation d'énergie sans y penser. C'EST MALIN !



Elément central de la domotique SOMFY,

la **box TaHoma®** communique par radio

avec mes équipements compatibles. Elle me permet de centraliser, commander et gérer ma maison depuis un smartphone, une tablette ou un ordinateur connectés à internet.

Que je sois chez moi ou à l'autre bout du monde.

Depuis internet, j'accède à une interface de pilotage tellement intuitive que toute ma famille peut l'utiliser.

## UNE INTERFACE INTUITIVE ET CONVIVIALE : 4 MENUS POUR GÉRER TOUTE MA MAISON

**MA MAISON :** Je pilote et supervise toute ma maison.

**MA SEMAINE :** Je mets ma maison à mon rythme.

**MES SCÉNARIOS :** Je crée et programme des scénarios selon mon mode de vie.

**MES CAPTEURS :** Je délègue, ils gèrent.



## VOUS ÊTES CONNECTÉ À INTERNET ? VOUS ÊTES PRÊT POUR LA DOMOTIQUE !

### SIMPLE

Le boîtier TaHoma se connecte à votre box internet. Il communique par radio avec tous les équipements compatibles installés dans la maison.

### SÛR

Vous accédez à un site internet sécurisé protégé par un mot de passe, d'où vous pourrez piloter votre maison, depuis chez vous ou à distance.

### ÉVOLUTIF

Le boîtier peut intégrer de nouveaux équipements Somfy et aussi de grandes marques d'équipement de la maison, au fur et à mesure de vos projets.

### MOBILE

Vous êtes toujours en contact avec votre maison, depuis un smartphone, une tablette ou un ordinateur connecté à internet.



### io-homecontrol® :

La technologie sans fil qui donne une nouvelle dimension à la domotique. Une technologie radio ouverte et évolutive, déjà partagée par plusieurs marques d'équipement de la maison !

**Une fiabilité unique :** vous avez toujours la confirmation que votre commande a bien été exécutée. Indispensable pour le pilotage à distance ! Une sécurisation anti-piratage et une transmission ultra-performante : **vous pouvez dormir tranquille !** Plus d'infos sur [www.io-homecontrol.com](http://www.io-homecontrol.com)

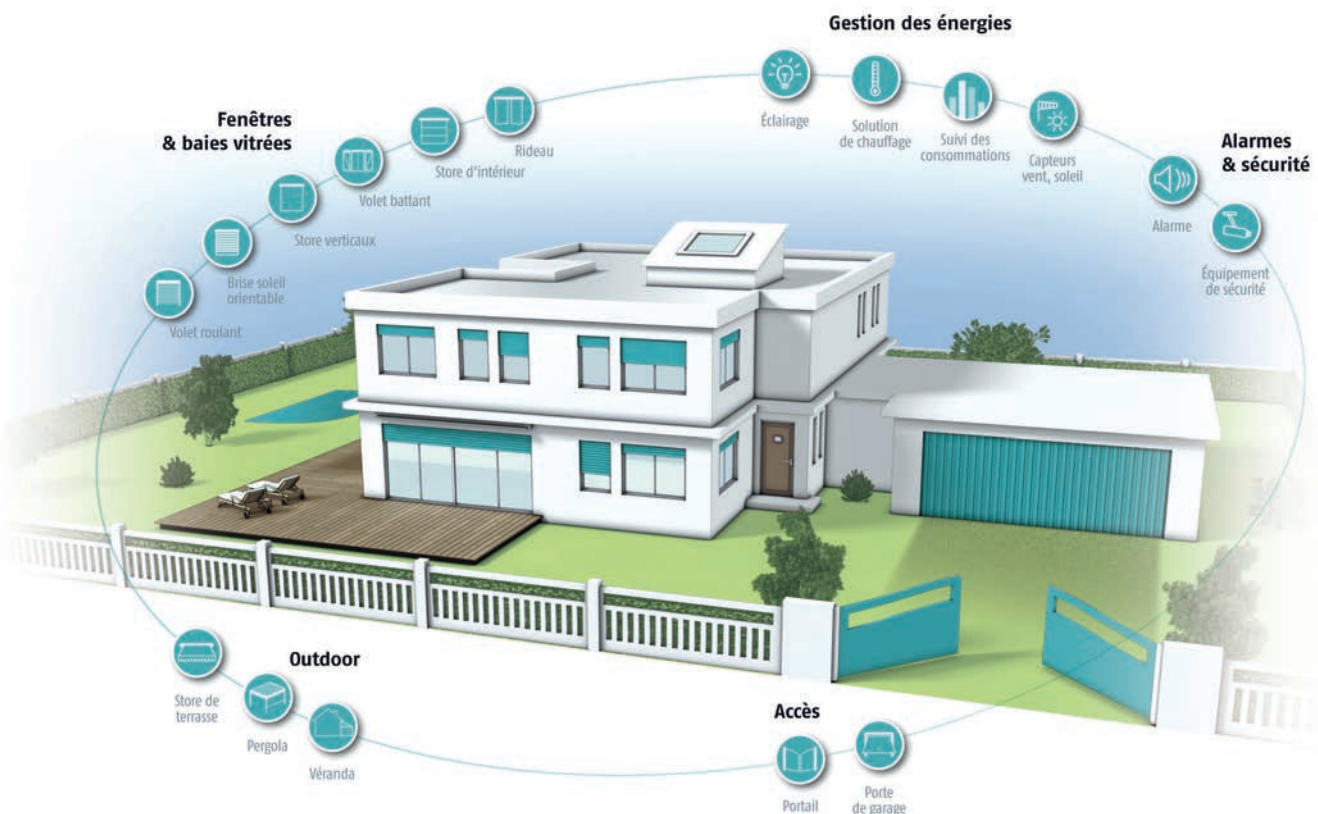



# Stores

## Stores

Tendance ou classique, à rayures ou à pois, décoré aux couleurs d'une vue panoramique de bord de mer...

Le store se pare de toutes les couleurs et les envies. Que vous cherchiez l'élégance ou la touche d'originalité, les stores donneront à votre maison le style et la finition nécessaires. Et les stores sont bien plus que cela, ils protègent de la lumière ou de la chaleur comme des regards indiscrets. Bénéficiant des techniques les plus abouties, ils s'ajustent à toutes les contraintes et offrent un confort d'utilisation maximum pour vos terrasses, fenêtres et intérieurs.



# Stores extérieurs

KE GOELAND  
STORES D'EXTERIEUR

Stores



## Stores bannière

La qualité de ses finitions, sa grande largeur et son avancée en font **un produit haut de gamme**. Sa large gamme de tissus, vous permettra **de l'assortir à la façade de votre habitation**. Le store bannière monobloc est incontournable pour les utilisateurs exigeants disposant de vastes terrasses. Grâce au store bannière, votre terrasse devient un **véritable espace de vie extérieur**.

Manuelle

ELEC—fil—

ELEC io

### Caractéristiques techniques :

- > Largeur maxi 15m, mini 1m60
- > Avancée jusqu'à 4m85
- > Toile à partir de 300 gr /m<sup>2</sup>
- > Coloris : choix infini et personnalisable
- > Inclinaison de 5 à 85 degrés
- > Garantie toile : 5 ans / armatures : 2 ans
- > Mécanismes : manivelle / élec. / élec. io



## Store projection

Discret et élégant, le store projection ou vertical a été conçu pour l'équipement de fenêtres de 1 à 3 mètres de large et de faibles avancées (de 0,5 à 1,2 mètres maxi). **Grand protecteur du soleil et de la chaleur**, il se veut un véritable élément de confort de votre intérieur. Grâce à son choix infini de coloris et la possibilité de le personnaliser, il donnera du style à vos maisons.

### Caractéristiques techniques :

- > Largeur de 80cm à 3m
- > Alu laqué
- > Toile à partir de 300 gr /m<sup>2</sup>
- > Avancée jusqu'à 1m20
- > De 0 à 180°
- > Avec ou sans lambrequin
- > Mécanismes : cordon ou manivelle / élec. / élec. io

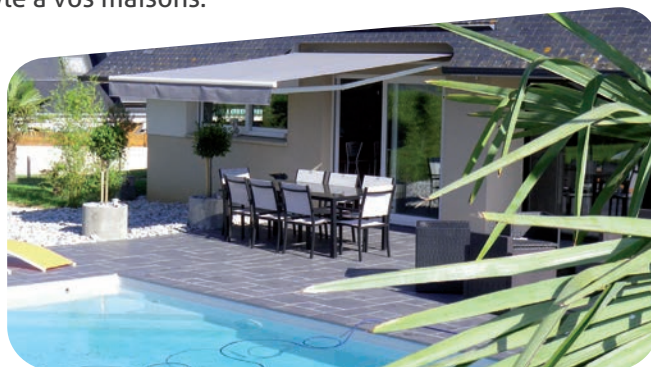



# Stores intérieurs

filtersun

Stores

Depuis toujours, les hommes ont cherché à **se protéger du soleil**, ou au contraire, à **profiter de la lumière** durant les saisons hivernales. Les premiers dateraient de l'Égypte Antique. Les techniques les plus modernes ont su faire de cette tradition un **outil de confort parfaitement approprié à nos modes de vie actuels** : déclinables en forme, en couleur, motorisables...

Parce qu'ils habillent vos intérieurs, les stores expriment un certain "art de vivre", le vôtre. Et parce qu'ils régulent tout au long de la journée l'ensoleillement, ils révèlent un certain standing technologique.

## Stores vénitiens

Le raffinement du store vénitien ("de Venise") fait de lui l'un des stores d'intérieur le plus vendu. Grâce à ses angles d'ouverture et de fermeture, il distille un **éclairage nuancé pour un confort optimum**. Les stores vénitiens exclusivement fabriqués sur-mesure sont contrôlés à chaque phase de leur fabrication.



### Caractéristiques :

- > **Bois** : disponible en 3 largeurs de lames 25, 35 et 50 mm
- > **Alu** : disponible en 3 largeurs de lames 16, 25, et 50 mm
- > **Mixte** : disponible en 50 mm

## Stores bandes verticales

Fabriqué sur-mesure, le store à bandes verticales, aussi appelé store californien, est le **produit de protection solaire multi-facettes par excellence**. Décoratif, il sait gérer la lumière et s'adapte parfaitement au jeu de l'ombre, grâce au **réglage progressif** de la position des bandes. C'est le **compagnon idéal des grandes baies**, on l'apprécie également en cloison mobile.





## ZOOM SUR

Nouveauté  
catalogue

Pour vos stores, le système INTU® est tout simplement le **système le plus innovant et le plus simple. Une pose sans perçage, ni élément apparent.**

INTU® est un nouveau système de stores, **polyvalent et facile à installer**. Il est conçu pour s'intégrer à la plupart des fenêtres, y compris à bascule. Son montage ne gêne en rien l'ouverture des fenêtres et des portes vitrées. INTU® convient aux stores vénitiens, plissés et duettes.



### SES POINTS FORTS :

- > S'intègre parfaitement
- > Fixations et mécanisme cachés
- > Absence de cordon
- > Large gamme de couleurs
- > Isolation thermique renforcée en duette

## Stores rouleaux

Nés il y a 150 ans, et toujours jeunes ! Les stores rouleaux sont **simples et efficaces**, ils savent s'intégrer dans toutes les pièces à vivre, dans la cuisine comme la salle de bain. **Esthétiques et fonctionnels**, les stores à rouleaux installés à l'intérieur ont pour fonction d'**atténuer les radiations solaires** (tissus transparents ou semi-transparentes), de filtrer la lumière (tissus filtrants) et d'**obscurcir** lorsque vous ne disposez pas de volet.



## Stores plissés & duettes

Les matériaux utilisés, la grande variété de couleurs et de motifs font des stores plissés et duettes, fabriqués sur-mesure, **des éléments indispensables à la protection solaire décorative**. Légers et discrets, ces stores sont, une fois repliés, **d'un encombrement très réduit et s'accordent à tous les types de fenêtres, y compris inclinées**. Idéal pour les vérandas, ils renforcent l'impression de clarté et d'espace.



# Véranda

ALU

LA VÉRANDA, UNE PIÈCE À HABITER À PART ENTIÈRE

Comme on rêve sa maison, on imagine sa véranda. Cette pièce à vivre à part entière donne à votre maison un nouveau souffle, en lui procurant lumière et ouverture. Grâce aux nombreuses possibilités proposées par B'Plast, imaginez votre véranda aux couleurs de votre vie : véranda salon, véranda salle à manger, véranda bibliothèque, véranda salle de bains ou cuisine et pourquoi pas véranda chambre ? Laissez libre cours à votre imagination, elles exaucent toutes vos envies : design, modèles, couleurs, formes, toitures, décorations.



BLANC

BI  
color

MONO  
color

ALUTIL

Fabricant de menuiserie aluminium

Partner SCHÜCO



# Pergola

Un apéro entre copains, une journée au soleil, une séance de farniété, un déjeuner à l'abri de la pluie, un brunch sur la terrasse, une fête improvisée, une soirée à refaire le monde...

La pergola est avant tout une construction joutant la maison qui est devenue un vrai espace à vivre protégeant à la fois des rayons du soleil, mais aussi de la pluie dans sa version bioclimatique.

La **pergola bioclimatique** est l'évolution moderne de cette construction. Entièrement étanche, elle permet de s'abriter de la pluie et des intempéries.

## VENTILATION NATURELLE

Grâce à son système de lames, adaptez votre pergola pour gérer la température sur votre terrasse.



## PROTECTION CONTRE LES INTEMPÉRIES

La conception des lames avec joint incorporé vous assure une parfaite étanchéité et protège votre terrasse en cas de pluie.



## PROTECTION ET APPORTS SOLAIRES

Régulez la luminosité en période estivale et hivernale en fonction de l'orientation du soleil. Profitez pleinement de votre espace à vivre en toute saison.



# Les services B'Plast

## Un site de production performant

Implantée en 1989 au coeur de la zone industrielle de Vire, en Basse-Normandie, la société B'Plast **conçoit, fabrique et pose des menuiseries PVC sur mesure**. Une équipe de plus de **400 professionnels** travaille dans un seul but : **vous satisfaire**. Ainsi, B'Plast a développé une large gamme de menuiseries que viennent compléter de nombreux accessoires.

L'offre B'Plast, c'est un choix de combinaisons illimitées privilégiant le choix de la qualité, de la robustesse et de l'esthétique.

- Plus de **200 châssis** produits par jour.
- Un site de production de **6000 m<sup>2</sup>**.
- Plus de **19 agences commerciales** dans le grand ouest.
- **80 conseillers** commerciaux à votre service et plus de **140 poseurs** pour une prestation des plus parfaites.

## Une production de qualité

Elaborés dans nos ateliers virois, nos produits sont fabriqués en conformité avec les règles d'exigence professionnelle de la menuiserie PVC sous contrôle du CSTBat. Ils bénéficient des dernières améliorations techniques et esthétiques.

La variété de la gamme B'Plast vous permet en plus de choisir le niveau de performance que vous souhaitez.





# Garantie produit



## Expertises

Membre du réseau installateur **Expert Somfy**.

## Des tests de qualité

Des tests d'étanchéité à l'air, à l'eau, au vent et sur la résistance mécanique des soudures, sont effectués sur nos bancs d'essais. Ces tests effectués régulièrement par notre laboratoire **vous garantissent dans le temps, une production à la hauteur de nos engagements sous contrôle du CSTBat et NF.**

## Une pose d'expérience

Vous bénéficiez de **toutes les garanties d'un fabricant / poseur**. B'Plast effectue la pose de vos menuiseries par ses équipes qualifiées. Elles bénéficient chaque année de formations régulières concernant les évolutions des techniques et des produits (entre autre Experts Somfy). Elles vous assurent **un travail de qualité, soucieux du respect de votre habitation, certifié "Qualibat Reconnu Grenelle de l'Environnement"**.

## Un suivi commercial

Disponibles, nos conseillers commerciaux **vous accompagneront de la conception à la réalisation complète de vos travaux**. Ils vous aideront à trouver **les solutions les mieux adaptées à vos souhaits et contraintes**. Nos bureaux d'études vous permettront de trouver des solutions sur mesure !

## Un service après-vente

Service assuré par nos techniciens spécialisés.

## Certifications

B'Plast est titulaire des certifications suivantes :



Selon disposition du certificat "Fenêtres PVC n° 4550-175-127"



Certificat n° 07331



Selon disposition du certificat "Blocs-Baies PVC n° 272-175-42"



Selon dispositions du certificat Fermetures n°625-297-94



# Club parrainage

## Découvrez les avantages du parrainage

Pour réaliser vos projets concernant votre maison, vous avez choisi de faire confiance à B'Plast.

Pour vous remercier, nous vous proposons de devenir **notre ambassadeur privilégié**.

En faisant connaître B'Plast à votre entourage, famille ou amis qui, eux aussi, cherchent un partenaire pour réaliser leurs travaux de menuiserie, vous deviendrez le **Parrain Privilège B'Plast** et cumulerez des points. Ces points vous permettront d'accéder aux trésors de B'Plast, légitimes récompenses de votre fidélité. Toutes nos **collections "Merci B'Plast"** sont consultables à l'adresse : <http://b-plast.pass-direct.com/b-plast-parrainage/>

## Augmentez vos points en multipliant les contacts !

Vous venez tout juste de passer votre 1<sup>ère</sup> commande B'Plast :

- Recevez automatiquement 10 points de bienvenue !
- Pour chaque nouveau filleul que vous parrainez, et ce, dès le second, des points de bonus supplémentaires vous sont accordés, à leur première commande.
- À la première commande passée par un de vos filleuls, recevez des points gagnés au prorata de leur commande.

**Et ce n'est pas tout !** Pour fêter également l'entrée de votre ou vos filleul(s) chez B'Plast, nous aurons le plaisir de leur offrir un cadeau au choix, parmi une sélection qui leur sera remise au moment de leur commande par leur conseiller-commercial B'Plast.

## Plus d'infos sur [www.bplast.fr](http://www.bplast.fr)

**... et profiter des avantages du Club parrainage !**





# Aides et financement

## FINANCEZ VOS PROJETS !

Pour payer "content", payez en plusieurs fois !

Bénéficiez chez B'Plast de financements étudiés ensemble et à la mesure de votre budget. Des possibilités variées qui vous permettent de pouvoir assurer un investissement selon la durée désirée.

- Taux performants
- Offres préférentielles B'Plast
- Mensualités adaptées respectant l'équilibre de votre budget
- Modalités adaptées à votre projet
- Assurances garantissant et sécurisant vos engagements

Une offre complète de B'Plast, votre conseiller fabricant poseur.

N'hésitez pas à vous renseigner auprès d'un commercial de votre agence B'Plast !

## Les aides

Votre conseiller B'Plast vous renseigne sur les aides mises en place pour l'amélioration de l'habitat et les économies d'énergies.

